



AURUKAMINAD

Tehniline brošüür

WR-seeria

Kõik mudelid • Tehnilised andmed
Mõõdud • Paigaldusjuhised

- Ohutu
- Reaalne veeleek
- Nutijuhtimine



Mudelite võrdlustabel

Materjal: roostevaba teras

Elektritoide: 230V / 50-60Hz

Viimistluse värv: Must/Harjatud hõbe

Veeühendus (valikuline): ½ väliskeere

Leegi tehnoloogia: LED+Veeaur

Kasutusala: Sisetingimustes

Mudel	Leegi Diameeter	Toote mõõt	El.kulu (W/h)	Veepaak	Tööaeg
WR60	Ø 250mm	600×168 mm	280 W/h	6.5 l	14-18h

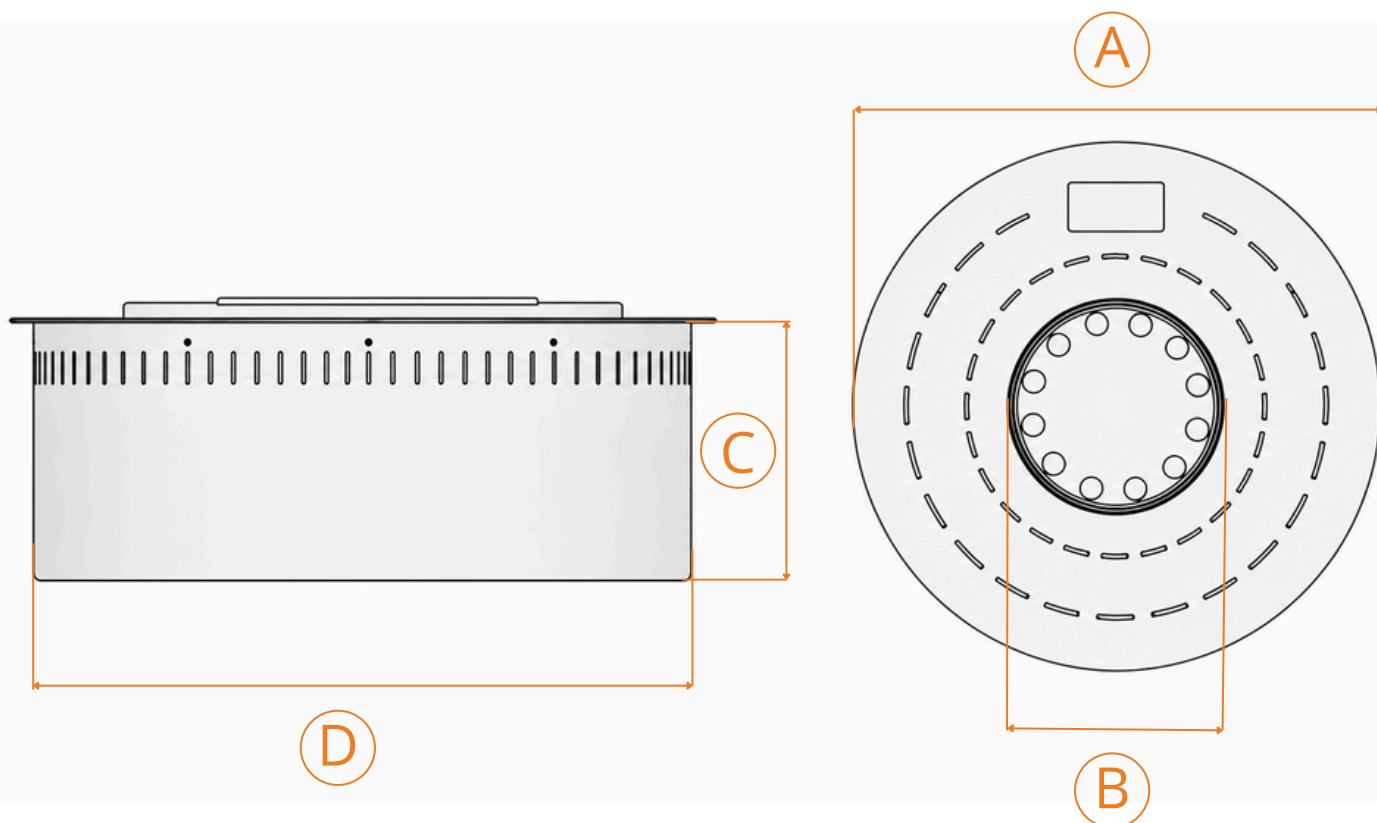

Mõõtude joonis









Kõik mõõdud on (mm)



Mudel	A	B	C	D
WR60	Ø 600 mm	Ø 250 mm	168 mm	Ø 570 mm



OMADUSED JA FUNKTSIOONID

Loodud maksimaalse realismi ja lihtsa kasutuse jaoks.

-  RGB- erinevad värvitoonid
-  Aurutiheduse reguleerimine
-  Reguleeritav valgusrežiim
-  Leegi kõrguste valik
-  Lisab õhku kergelt niiskust
-  Automaatne veetäitmine
-  Automaatne tühjendamine
-  Võimalik ühendada veevõrku

-  WiFi / APP
-  Smart Home
-  Lapselukk





PAIGALDUSJUHEND

Aurukamina paigaldus on kiire ja lihtne, kuna puudub vajadus korstna, suitsulõõri või gaasiühenduse järele. Seade vajab vaid elektriühendust ning soovi korral veeühendust. Korrektselt rajatud kamina korpuse korral on paigaldus mugav ning hooldus lihtsasti ligipääsetav.

Olulised paigaldussoovitused

🏗️ Välti suuri kamina korpuseid, mis võivad tekitada korstnaefekti.

⚡ Elektriühendus peab paiknema kamina korpuses all.

💧 Veeühendus (soovi korral) peab paiknema kamina korpuses all. **NB!!** Vee sulgkraan peab olema teenindatavas kohas.

🔧 Tagada kamina korpusesse vähemalt 200 cm² õhuava.

🔧 Kamin tuleb paigaldada nii, et seadet oleks võimalik vajadusel lihtsalt eemaldada ja hooldada.

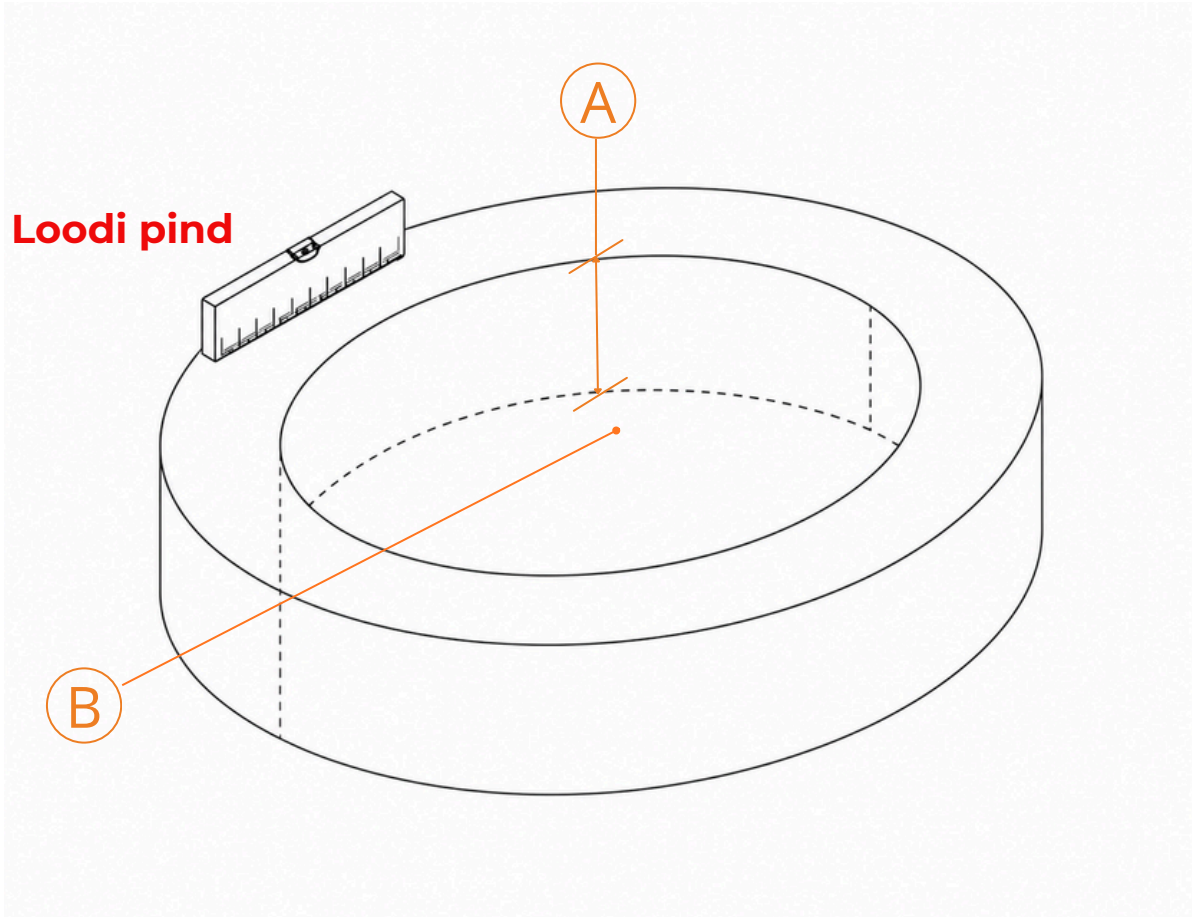

PAIGALDUSAVA MÕÕDUD

Paigaldusava mõõdud sisaldavad vajalikku paigaldusvaru. Suuremat ava teha ei ole soovitatav.

Mudel	A (min)	B (diameeter)
WR60	250 mm	Ø 580mm

PAIGALDUSKAUGUSED JA VÕIMALUSED

NB! Joonistel toodud mõõdud on minimaalsed nõutavad paigalduskaugused kamina külgedelt ja kamina kohale. Neid vahekaugusi ei tohi vähendada.

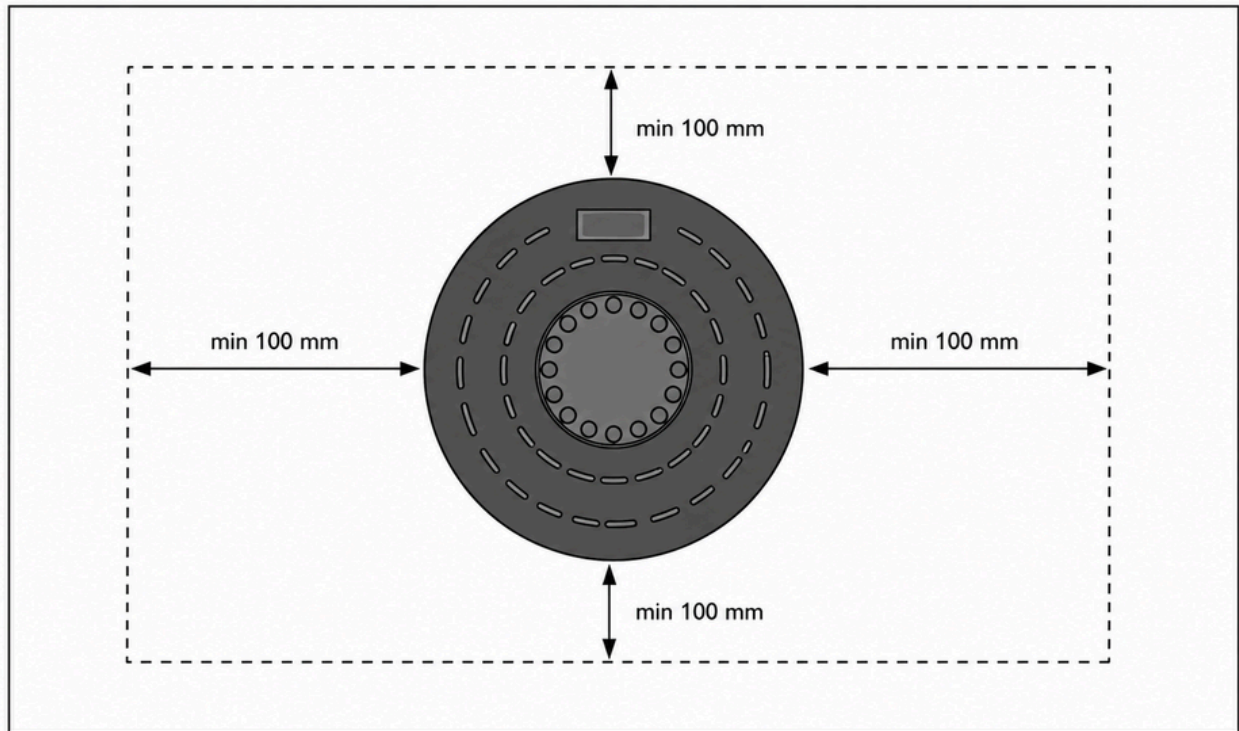

Meelerahu algab leegist, mida ei pea kartma

Realistlik veeleek

Moderne disain

Lihtne paigaldus



DISAINKAMINAD



Vana-Tartu mnt 79, Peetri,
Rae vald



+372 5688 0012



info@disainkaminad.ee



www.disainkaminad.ee

Tutvu kogu
tootevalikuga

